



2025

PRO.mobility

INTELLIGENTE ABRECHNUNG
FÜR EINE VERNETZTE ZUKUNFT

Die Zukunft ist PRO.mobility

In einer Welt, die sich immer stärker in Richtung Elektromobilität bewegt, ist es entscheidend, dass Sie nicht nur Ihre Ladeinfrastruktur im Blick haben, sondern auch Ihre Abrechnungen einfach und effizient verwalten können.

Mit unserer Abrechnungssoftware PRO.mobility bieten wir Ihnen eine Lösung, die genau das ermöglicht.

PRO.mobility ist speziell darauf ausgelegt, Ihre Ladevorgänge zu überwachen, Kosten transparent darzustellen und eine reibungslose Abrechnung zu gewährleisten. So haben Sie stets die volle Kontrolle über Ihre Ladekarten, Standorte und Ladestationen – und das alles über eine benutzerfreundliche Plattform.

Alles digital, alles in Echtzeit – damit Sie sich auf das Wesentliche konzentrieren können.

Elektromobilität ist mehr als nur ein Trend – sie gestaltet die Zukunft.



Wir freuen uns, Sie auf Ihrem Weg in die Zukunft der Mobilität zu begleiten und stehen Ihnen jederzeit mit Rat und Tat zur Seite.

A handwritten signature in black ink that reads 'S. Leidel'.

SILAS LEIDEL

Leiter eOperations/Backend

Inhalt

Software	04
Leistungsumfang	05
Vorteile	06
Hardware Partner	07
für Elektroinstallateure	08
Projektlauf	09
Anwendungsfälle	10
Lastmanagement	12
THG Quote	12
Leasing	13
Dashboard	14
Preise im Überblick	16
Folierung	17
Nachrüstung	18



PRO.mobility SOFTWARE

SMART UND TRANSPARENT - VERWALTUNG UND ABRECHNUNG LEICHT GEMACHT

Ladesäulen und Wallboxen sind nur die sichtbaren Komponenten einer modernen Ladeinfrastruktur.

Über das PRO.mobility Backend können Sie Ihre gesamte Ladeinfrastruktur überwachen. Hier werden alle Ladevorgänge transparent erfasst und Sie können sich jederzeit einen Überblick über die Rentabilität Ihrer Ladelösung verschaffen.

Wir bieten Ihnen einen maßgeschneiderten Komplettservice – von der Beratung über die Installation bis hin zu individuell abgestimmten Abrechnungslösungen.

So können Sie sich entspannt zurücklehnen und auf Ihr Kerngeschäft konzentrieren, während wir uns um alles kümmern.

100%

Lizenzkosten - Rabatt für
öffentlich geschaltete AC
oder DC Stationen



PRO.mobility LEISTUNGSUMFANG

PRO.MOBILITY IST IHR KOMPLETTPAKET FÜR BETRIEB UND MONITORING IHRER LADEINFRASTRUKTUR.

Wir sind mit OCCP-fähigen Wallboxen zahlreicher Hersteller kompatibel. Zusätzlich bieten wir individuelle Abrechnungslösungen – speziell auf Ihre Bedürfnisse abgestimmt.



Kontrollierte Zugangsrechte

Für autorisierte Benutzer mit RFID-Karte
Öffentlicher Zugang Roaming, Ad Hoc
Laden



Flexible Tarifgestaltung

Unterschiedliche Tarife für verschiedene
Benutzergruppen, z.B. günstigere Tarife für
Beschäftigte oder Gäste



Abrechnung

Automatisierte Abrechnung für öffentliches
Laden, Wohneigentümergeinschaft und
Dienstwagen @home



Zahlreiche Zahlungsoptionen

QR Code scannen, via Kredit-/Debitkarte
oder PayPal bezahlen

Mit öffentlichen Ladekarten verschiedener
Anbieter bezahlen und laden



Monitoring

Umfassender Überblick über Ladekarten,
Standorte und Stationen



PRO.mobility App

Ladevorgänge bequem im Blick behalten,
per App starten und stoppen



PRO.mobility THG Quote

Mit der THG Quote zusätzlich bei jedem
Ladevorgang verdienen

Voraussetzung: Ihre Ladestationen sind
öffentlich zugänglich, öffentlich geschaltet
und bei der Bundesnetzagentur gemeldet



Dynamisches Lastmanagement

Sorgt für eine gleichmäßige Verteilung der
Stromlast auf die Ladestationen

Verhindert Netzüberlastungen und teure
Lastspitzen

PRO.mobility

VORTEILE

ENTDECKEN SIE DIE VORTEILE, DIE UNSERE SMARTEN LÖSUNGEN FÜR SIE BEREITHALTEN:



DIREKTE ANSPRECHPARTNER

Unser Expertenteam unterstützt Sie bei Fragen oder Problemen, um schnelle Lösungen zu bieten, eine reibungslose Kommunikation zu ermöglichen und Stillzeiten auf ein Minimum zu reduzieren.

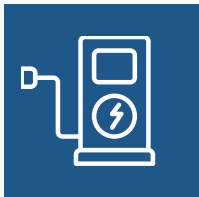

HERSTELLERNEUTRAL

Wir beraten herstellerunabhängig und bieten individuelle Komplettlösungen. Unser Sortiment umfasst eine vielseitige Auswahl namhafter Hersteller - ob DC-Schnelllader, AC-Ladesäule oder einzelner Wallbox.



ALLES AUS EINER HAND

Von der Planung bis zur Auslieferung: Wir konfigurieren Ihr Lastmanagement, übernehmen die Abrechnung, suchen mit Ihnen nach geeigneten Förderprogrammen und stehen auch nach der Installation beratend zur Seite.



ZUSÄTZLICHE EINNAHMEQUELLE

Stellen Sie Ihre Ladepunkte öffentlich und generieren Sie zusätzliche Einnahmen bei jedem Ladevorgang. Zusätzlich können Sie für jeden öffentlichen Ladevorgang an der PRO.mobility THG Quote teilnehmen.



KONTINUIERLICHE WEITERENTWICKLUNG

Anforderungen müssen nicht von Beginn an „starr“ festgelegt sein. Wir entwickeln fortlaufend neue Abrechnungsmöglichkeiten, um Ihre Wünsche noch präziser und umfassender zu erfüllen.



PRO.mobility HARDWARE PARTNER

Für den optimalen Betrieb Ihrer Ladestationen ist eine harmonische Abstimmung von Software und Hardware unerlässlich. PRO.mobility unterstützt den Open-Source-Kommunikationsstandard **OCPP** und ist mit einer Vielzahl von Hardwareherstellern und Modellen **kompatibel**.



Automation by innovation.



MY POWER CONNECTION



FORTSCHRITT SEIT 1897



Sie sind Hardwarehersteller und möchten mit uns zusammenarbeiten?
Ihre Hardware verfügt über eine OCPP Schnittstelle und ist bereits
eichrechtskonform?

KONTAKTIEREN SIE UNS!

PRO.mobility FÜR ELEKTROINSTALLATEURE



PROFITIEREN SIE VON UNSERER ERFAHRUNG

Als Teil des **Würth Elektrogroßhandels** ist **PRO.mobility** Ihr leistungsstarker Partner für Elektromobilität mit einem bundesweiten Vertrieb.

Wir bieten maßgeschneiderte Lösungen für Handwerk, Industrie und Facility Management.

Durch unsere enge Vernetzung innerhalb des Konzerns und das Fachwissen unserer Spezialisten können wir flexibel auf Ihre individuellen Anforderungen reagieren.

ERWEITERN SIE IHRE DIENSTLEISTUNGEN

Neue Auftragschancen

Erweitern Sie Ihre Dienstleistungen und gewinnen Sie neue Kunden und Aufträge.

Qualitative Aufträge

Erhalten Sie Aufträge, die genau zu Ihrem Betrieb und Ihren Leistungen passen.

Zukunftsorientierte Branche

Erschließen Sie gemeinsam mit uns das neue Geschäftsfeld - Ausbau von Ladeinfrastrukturen.

360° Lösung

Mit PRO.mobility bieten Sie Ihren Kunden die umfassende Lösung an, eine Vielzahl namhafter Ladestationenhersteller, Konfiguration, Lastmanagement, Abrechnung, Service und Support.



PRO.mobility PROJEKTABLAUF



DIE ERSTEN SCHRITTE ALS LADEPUNKTBETREIBER:

- 01** Sie besprechen mit **Ihrem Elektroinstallateur** das Projekt.
- 02** Nach Auftragsvergabe bei Ihrem Elektriker, registrieren Sie sich als **Kunde bei PRO.mobility**.
- 03** Sobald die Registrierung abgeschlossen ist, erhalten Sie von PRO.mobility die **Vertragsunterlagen**.
- 04** Wir **beraten** Sie bei der Tarifauswahl, erstellen die benötigten Zugänge und kümmern uns um die **Abrechnung**.



PROJEKTABLAUF FÜR ELEKTROINSTALLATEUR

- 01** Sie besprechen mit **Ihrem Kunden** das Projekt, PRO.mobility erstellt für Sie ein unverbindliches **Angebot**.
- 02** Nach Auftragsvergabe **konfiguriert** PRO.mobility auf Wunsch die Ladestationen.
- 03** Nach Erhalt der Ware von PRO.mobility, **montiert der Elektroinstallateur** die Ladeinfrastruktur und übergibt diese seinem Kunden.



PRO.mobility ANWENDUNGSFÄLLE



HOTELS UND GASTRONOMIE

Bieten Sie Ihren Gästen die Möglichkeit, ihr E-Fahrzeug bequem vor Ort zu laden.

Die Gäste können an **öffentlichen** Ladepunkten mit ihrer eigenen Ladekarte oder dem Smartphone laden und bezahlen. Die Abrechnung bei öffentlichen Ladepunkten erfolgt **automatisch**, Sie erhalten monatlich eine Gutschrift sowie eine Übersicht aller Ladevorgänge.

Bei **nicht öffentlichen** Ladepunkten stellen Sie Ihren Gästen eine PRO.mobility Ladekarte zur Verfügung. Sie erhalten monatlich eine Ladeliste und rechnen die Ladevorgänge **selbst** ab.

EINZELHANDEL

Einfach das E-Fahrzeug während des Einkaufens anschließen und mit einer vollen Batterie wieder durchstarten.

Die öffentlichen Ladestationen ermöglichen das Laden ohne Registrierung oder komplizierter Freischaltung. Ihre Kunden scannen den QR Code am Ladepunkt und können einfach **per EC- oder Kreditkarte** sowie mit **digitalen Bezahl diensten** wie z.B. PayPal bezahlen.

Auch Ladekarten werden akzeptiert, wobei der Ladepreis je nach Tarif des Ladekartenanbieters variiert.



GEWERBEIMMOBILIEN

PRO.mobility ermöglicht Ihren Mietern ein komfortables Laden von E-Fahrzeugen **direkt vor Ort**, ohne auf öffentliche Ladestationen angewiesen zu sein.

Die **individuell konfigurierten** Ladestationen sind nach der Installation durch Ihren Elektriker **sofort betriebsbereit**. Mieter authentifizieren sich mit PRO.mobility Ladekarte und laden das Fahrzeug auf.

Sie als Vermieter haben **immer im Blick**, welcher Mieter wann, wo und wie viel geladen hat. Abhängig von Installation und Ihrem Bedarf haben Sie die **Wahl zwischen manueller oder automatisierten Abrechnung**.





UNTERNEHMEN UND DIENSTWAGENFAHRER @HOME

Bei diesem Anwendungsfall unterscheiden wir zwischen 3 Benutzergruppen:

Gruppe 1: Dienstwagenfahrer laden innerhalb Ihres Unternehmens, egal an welchem Standort, kostenlos mit den PRO.mobility Ladekarten. Auch die Abrechnung von **Dienstwagenfahrern @home** ist über PRO.mobility möglich.

Gruppe 2: Mitarbeiter mit privatem E-Fahrzeug laden innerhalb des Unternehmens mit PRO.mobility Ladekarten, zu dem von Ihnen vorgegebenen Strompreis. Sie erhalten von uns monatlich eine eichrechtskonforme Auswertung aller Ladevorgänge und können die Kosten an Ihre Mitarbeiter weiterverrechnen.

Gruppe 3: Kunden und Lieferanten können an öffentlich geschalteten Ladepunkten in Ihrem Unternehmen mit der eigenen Ladekarte laden. Die Abrechnung erfolgt automatisiert über uns, sie erhalten monatlich eine Gutschrift über die Gesamtsumme sowie eine monatliche Ladeliste zur Kontrolle.

ÖFFENTLICH ODER NICHT ÖFFENTLICH: WELCHE NUTZUNG IST FÜR IHRE LADESTATION SINNVOLL?

	öffentlich	nicht öffentlich
E-Auto Fahrer laden und bezahlen mit ihrer eigenen Ladekarte oder über QR Code mit Smartphone	✓	
E-Auto Fahrer laden über PRO.mobility Ladekarte , Sie übernehmen die Abrechnung der Ladevorgänge	✓	✓
Automatisierte Abrechnung über PRO.mobility, Sie bekommen eine monatliche Gutschrift ausgeschüttet	✓	
Einstellen von Roaming Ladetarifen	✓	
Sie bekommen monatlich ein eichrechtskonforme Ladeliste mit allen Ladevorgängen	✓	✓
THG Quote	✓	
Monitoring Zugang	✓	✓



FÜR WEN EIGNET SICH ÖFFENTLICHES LADEN?

Öffentliches Laden ermöglicht es, Ladevorgänge automatisch und gegen Gebühr anzubieten. Dies schafft für Betreiber die Möglichkeit, durch die Ladeinfrastruktur neue Einnahmequellen zu erschließen und sie damit wirtschaftlich optimal zu nutzen.

PRO.mobility LASTMANAGEMENT

FÜR GLEICHMÄSSIGES UND EFFIZIENTES LADEN

Lastmanagement bei Ladestationen sorgt dafür, dass mehrere E-Autos gleichzeitig geladen werden können, ohne das Stromnetz zu überlasten.

Es verteilt den verfügbaren Strom intelligent auf die Ladestationen und passt die Ladeströme dynamisch an.

Das verhindert Lastspitzen, Überlastungen und das Auslösen von Sicherungen. Dadurch wird nicht nur der Stromanschluss geschützt, sondern auch eine gleichmäßige und effiziente Stromversorgung gewährleistet.



PRO.mobility THG QUOTE

VERBESSERN SIE IHRE UMWELTBILANZ



Mit öffentlich geschalteten Ladepunkten können Sie mit der PRO.mobility THG Quote zusätzliche Einnahmen generieren.

Da Betreiber von Ladestationen durch den Einsatz sauberer Energie CO₂ einsparen, können sie diese Einsparungen in Form von THG-Quoten am Markt verkaufen. Unternehmen, die ihre eigenen Emissionen reduzieren müssen, kaufen diese Quoten.

PRO.mobility übernimmt die Zertifizierung Ihrer Strommengen mit den Behörden und handelt die THG-Quote aus. Sie erhalten in regelmäßigen Abständen die vorher definierten Festpreise für Ihre THG Quote.

PRO.mobility LEASING

DIE INDIVIDUELLE FINANZIERUNGSLÖSUNG



Mit unserer Unterstützung realisieren Sie Ihre Ladeinfrastruktur ohne hohe Anfangsinvestitionen.

Gemeinsam mit unserem Partner **“Würth Leasing”** bieten wir Ihnen auf Wunsch ein maßgeschneidertes Paket, das Hardware **inkl. 48 Monate “PRO.mobility”** umfasst.

Die Leasingraten sind als Betriebsausgaben **steuermindernd**. Wenn Sie Ihre Ladepunkte zusätzlich öffentlich zugänglich machen, können die daraus generierten Einnahmen sogar höher sein als die Leasingkosten.

So finanziert sich Ihre Ladeinfrastruktur fast von selbst!

Beispiel Leasingobjekt*

VERTRAGSART: Teilamortisation
LAUFZEIT: 48 Monate

*Eine Auswahl weiterer Hersteller erhalten Sie in einem unverbindlichen Angebot von unseren zahlreichen Vertriebsmitarbeitern.



Wallbox KEBA X-Serie
inkl. Stele



Ladesäule Mennekes
Amedio Professional+

PRO.mobility DASHBOARD



- [Dashboard](#)
- [Infrastruktur](#)
 - [Ladestationen](#)
 - [Ladevorgänge](#)
 - [Auswertung](#)
- [Dokumente](#)
 - [Rechnungen & Gutschriften](#)
 - [Verträge](#)
- [Service](#)
 - [Kontakt](#)
 - [Einstellungen](#)

Dashboard >

Willkommen! Die Auslastung Ihrer Ladepunkte ist diesen Monat gestiegen!

Ladepunkte Gesamt: 12 Aktuell belegt 4 / 12	Auslastung Gesamt: 46% Mai 64 %	Benutzer Registrierte Zugänge 36	THG-Quote Gesamt: 1.523€ Mai 115 €
---	---	---	--

Ladestation offline

Bei einer oder mehreren Ladestationen ist ein Fehler aufgetreten. Bitte kontaktieren Sie Ihren PRO.mobility Berater, um das Problem zu beheben!

[Übersicht Ladefrastruktur >](#)

[PRO.mobility Berater kontaktieren](#)

Ladevorgänge

[Gesamte Auswertung >](#)

Mai **214**
 Vergleich April: **↑ 2%**

2024 **2.876**
 Vergleich 2023: **↑ 2%**

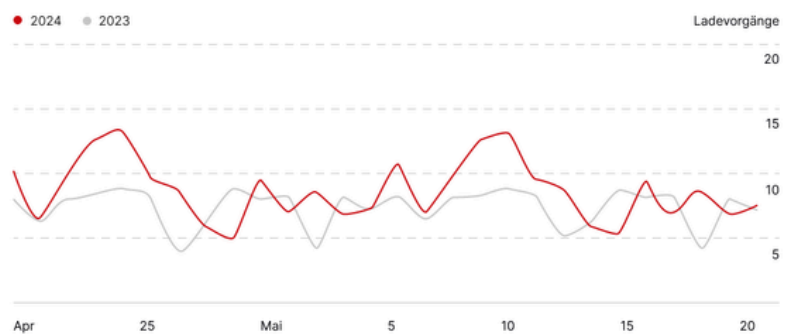

Abgegebene Energie

[Details >](#)

Mai 15,26 MWh Vergleich April: ↑ 4%	2024 136,65 MWh Vergleich 2023: ↓ 6%
--	---

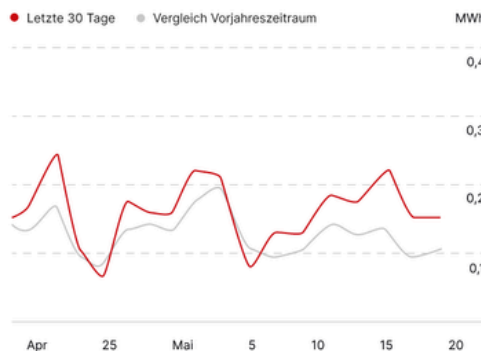

Berechnete Gutschrift

[Gesamtumsatz >](#)

Mai 764 € Vergleich April: ↑ 1%	Gesamt 15.346 € 2024: 2.645€
--	--

Rechnungen

[Alle >](#)

Nummer	Datum	Download
000111222333	01.04.2024	↓
000111222444	01.03.2024	↓
000111222555	01.02.2024	↓
000111222666	01.01.2024	↓

UNSER EXKLUSIVES KUNDENPORTAL MIT VIELEN NÜTZLICHEN FUNKTIONEN

Ab 2025 freuen wir uns, Ihnen eine noch einfachere Lösung anzubieten, mit der Sie Ihre Ladeinfrastruktur jederzeit bequem und transparent im Blick haben. Direkt nach dem Login erwartet Sie unser **neues PRO.mobility Dashboard** mit Ihren individuellen Informationen zu allen Verträgen, Übersicht über alle Ladevorgänge in Echtzeit, die Auslastung Ihrer Ladeinfrastruktur sowie eine Auswahl an Schnellzugriff-Funktionen. Bedienkomfort und Übersichtlichkeit stehen dabei im Vordergrund.

Menüleiste
Übersichtlich und intuitiv

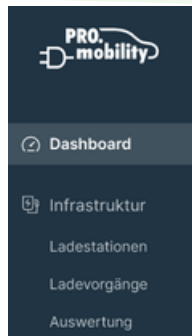

Dashboard
Echtzeit-Überblick

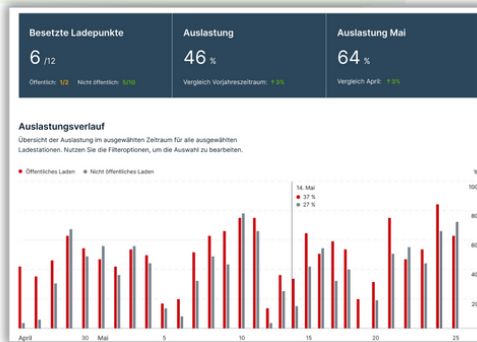

- Klare Übersicht über die Auslastung Ihrer **Ladeinfrastruktur** und Ihre Ladevorgänge.

- Jederzeit Übersicht über **alle Verträge, Rechnungen bzw. Gutschriften**

- Beantragen Sie **ohne großen Aufwand** über das Portal Tarifänderungen, neue Benutzer, Wartung mit Ihrem Installateur und nehmen Sie allgemeinen Kontakt zu uns auf.

Automatisierungen
Zeit sparen

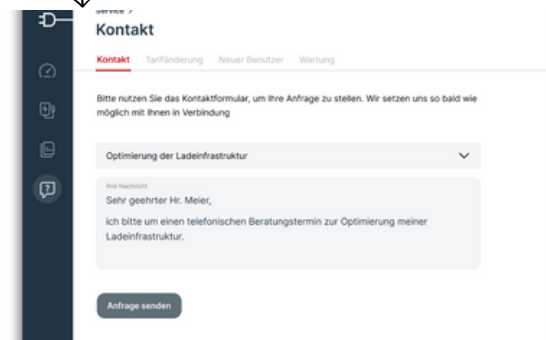

Vertragsunterlagen
Dokumente im Blick

Dokumente >
Verträge

Hier finden Sie alle Verträge, die innerhalb des ausgewählten Zeitraums ausgestellt wurden. Nutzen Sie die Filteroptionen, um den Zeitraum zu ändern.

Auswahl	Typ	Datum	Bezeichnung	Download
<input type="checkbox"/>	PDF	01.09.2023	PRO.mobility Aktualisierung Basisvertrag	Download
<input type="checkbox"/>	PDF	04.08.2023	PRO.mobility Vereinbarung über THG-Güsterhandel	Download
<input type="checkbox"/>	PDF	02.07.2023	PRO.mobility Basisvertrag	Download

Auswahl herunterladen

PRO.mobility PREISE IM ÜBERBLICK



AC Ladepunkt **0,00 € öffentlich**
AC Ladepunkt **7,50 € nicht öffentlich**



DC Ladepunkt **0,00 € öffentlich**
DC Ladepunkt **15,00 € nicht öffentlich**



RFID Karte **8,50 €** - erste Ladekarte
kostenlos



Jetzt NEU! Kundenportal **kostenlos**

WELCHE NUTZUNGSART IST FÜR SIE VOM VORTEIL?

	öffentlich	nicht öffentlich
Einbindung ins Backend	✓	✓
öffentliches Laden (Ad hoc Laden & E-Roaming)	✓	✗
Einstellen von öffentlichen Ladetarifen	✓	✗
Zugangskontrolle über RFID	✓	✓
Technisch notwendige Firmwareupdates	✓	✓
Automatisierte Abrechnung	✓	✗
monatliche Ladeliste für Ihre Buchhaltung	✓	✓
Bei Bedarf Monitoring	✓	✓
optional THG Quote für öffentliches Laden	✓	✗

PRO.mobility FOLIERUNG

PROFESSIONELLE FOLIERUNG FÜR LADE-STATIONEN. FÜR EINEN MODERNEN UND INDIVIDUELLEN LOOK!

- ▶ Individuelle Folierung für Ladestationen
- ▶ Wählen Sie Ihr eigenes Design – ob im Corporate Design oder kreativ und einzigartig
- ▶ Modernes Aussehen und zusätzlicher Schutz vor Umwelteinflüssen
- ▶ Ihr Design, Ihr Stil - einfaches Anpassen der Ladestation an Ihre Wünsche
- ▶ Perfekt für private und gewerbliche Nutzung

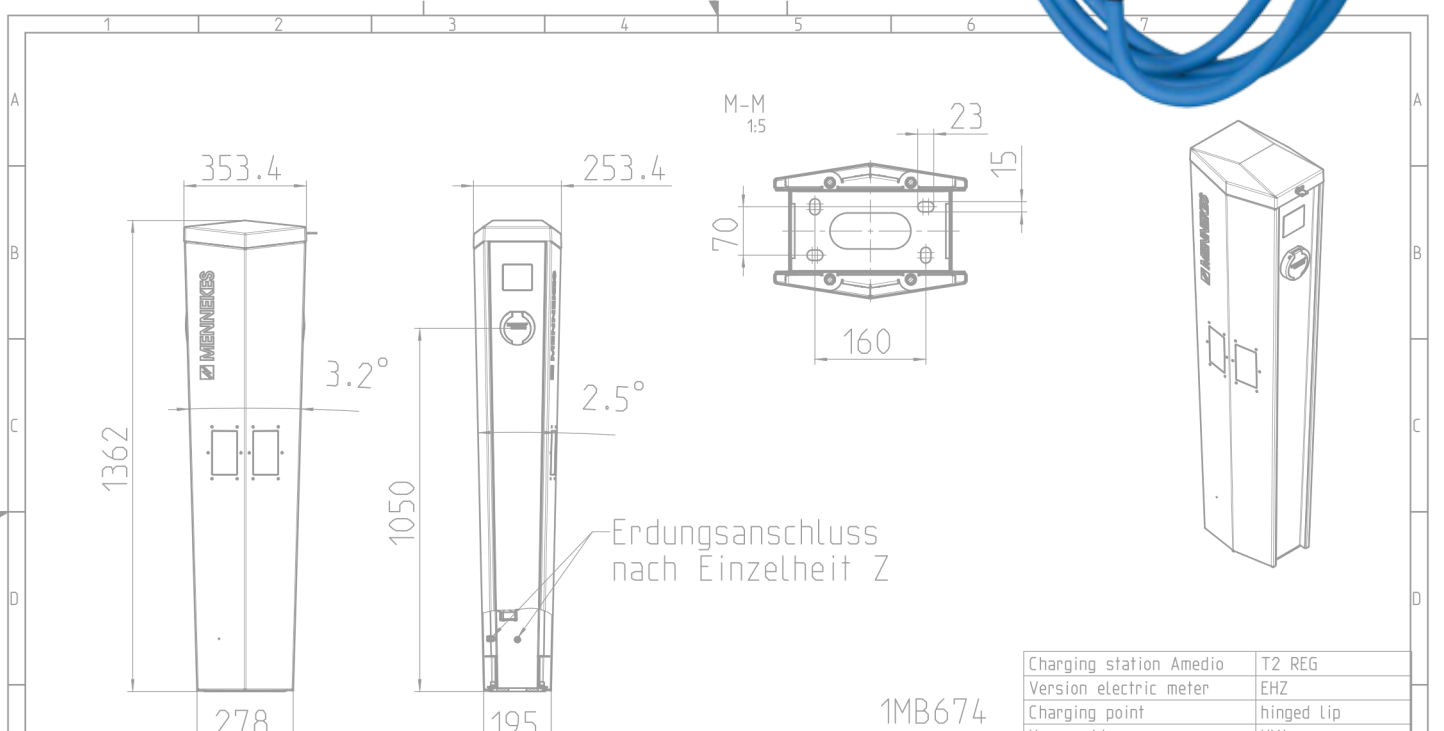

Charging station Amedio	T2 REG
Version electric meter	EHZ
Charging point	hinged lip
User guidance	HMI

1MB674

Kontaktieren Sie uns!

Revi./Index: 0	Revi.-no./Änd.-Nr.: -	Revision text/Änderungsbeschreibung: Neuanlage		
General Tolerance/Allgemeintoleranz: ISO 2768-mK	Surface/Oberfläche: -	Material/Werkstoff: verschieden	Tool/cav./order/Wztl(Kav)/Auftrag: -	
Company/Firma: MENNEKES®	Date/Datum: 18.07.2019	Dep./Abt.: SGE2	DIS-status/DIS-Status: C I	
Drawn/gezeichnet: L.Hofrichter	Checked/geprüft: M.Kebben	DIS: 119387.P2D.DRW.00		Project-no./Projekt-Nr.: P-10060
MENNEKES Elektrotechnik GmbH & Co. KG Postfach 19 64		Title/Benennung: CHARGING STATION		

PRO.mobility NACHRÜSTUNG

RECHTSSICHER UND ZUKUNFTSFÄHIG

Mit dem Nachrüstpaket von PRO.mobility erhalten Sie eine kostengünstige Lösung, um Ihre Ladeinfrastruktur zukunftssicher und benutzerfreundlich zu gestalten – ganz ohne aufwändige Neuinvestitionen in neue Ladeeinrichtungen.



Mit dem Nachrüstpaket von PRO.mobility bieten wir eine unkomplizierte Möglichkeit, bestehende Ladeinfrastruktur zukunftssicher zu machen.

Das Nachrüstpaket umfasst:

- ▶ SIM-Karte: Für die notwendige Vernetzung der Ladepunkte und eine stabile Kommunikation.
- ▶ QR-Codes: Diese werden für jeden Ladepunkt bereitgestellt, um den Zugang zu den Ladepunkten zu erleichtern und eine schnelle Nutzung zu ermöglichen.
- ▶ Inbetriebnahme-Anleitung: Eine detaillierte Anleitung sorgt dafür, dass die Installation und Konfiguration problemlos durchgeführt werden kann.
- ▶ Support: Unser erfahrenes Support-Team steht Ihnen jederzeit zur Seite, um bei Fragen oder technischen Herausforderungen zu helfen.



FÜR WEN EIGNET SICH DAS NACHRÜSTPAKET?

Die Nachrüstung ist speziell für Ladestationen gedacht, die sowohl **eichrechtskonform** als auch **OCPP-fähig** sind.

PRO.MOBILITY

PRO.mobility bietet benutzerfreundliche, softwarebasierte Ladelösungen für den halböffentlichen und öffentlichen Bereich. Wir ermöglichen eine einfache Verwaltung und Nutzung von Ladestationen, die ideal für Unternehmen, Parkhäuser und öffentliche Einrichtungen sind.

Unsere Lösungen sorgen für eine unkomplizierte Integration, optimieren die Ladeinfrastruktur und bieten eine komfortable Ladeerfahrung für alle Nutzer.

IHR DIREKTER DRAHT ZU UNS

www.pro-mobility.info

kontakt@pro-mobility.info

Würth Elektrogroßhandel GmbH & Co. KG

PRO.mobility

Rettiststraße 5

91522 Ansbach

